

polk

INSTRUKCJA OBSŁUGI

MagniFi Max AX SR™

Konfiguracja	1
Cechy produktu11
Ustawienia	18
Wi-Fi i Bluetooth®	25
Wskazówki i rozwiązywanie problemów	30
Informacje o znakach towarowych	35

© Copyright 2022 Polk Audio, LLC.

Polk, Polk Audio, Polk MagniFi Max AX, Polk MagniFi Max AX SR oraz Polk Voice Adjust są zastrzeżonymi znakami towarowymi firmy Polk Audio, LLC. Wszystkie inne znaki towarowe są własnością ich odpowiednich właścicieli.

Konfiguracija soundbara

Rozpakuj

Sprawdź, czy w opakowaniu znajdują się następujące elementy.

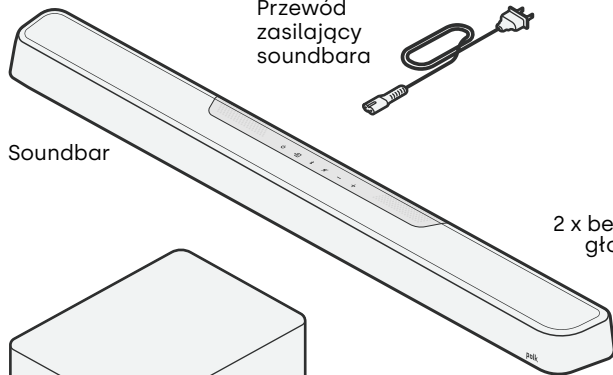

Soundbar

Przewód zasilający soundbara



2 x zasilacz bezprzewodowych głośników surround

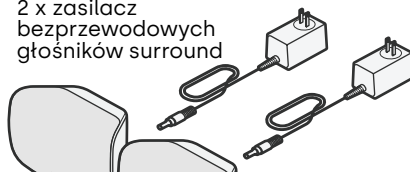

2 x bezprzewodowy głośnik surround

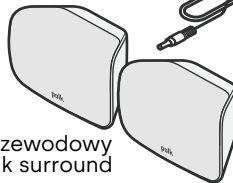

Pilot zdalnego sterowania



Baterie

Pakiet dokumentacji

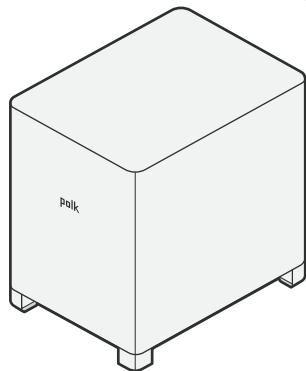
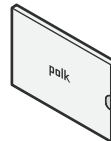

Subwoofer

Przewód zasilający subwoofera

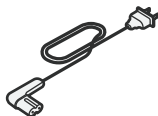

Dystanse do montażu na ścianie

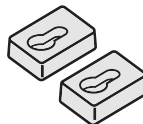

Kabel HDMI

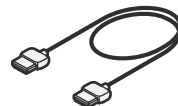

2 Umieszczenie soundbara w wybranym miejscu

Aby uzyskać najlepsze wrażenia, umieść soundbar centralnie pod telewizorem i równo z przednią krawędzią mebla na którym stoi. Jeśli chcesz zamontować soundbar na ścianie, postępuj zgodnie z instrukcjami zawartymi w dołączonym szablonie montażu na ścianie.

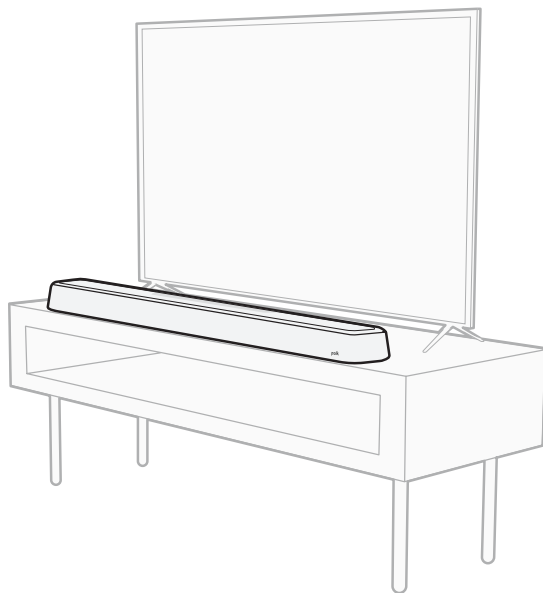

3

Podłączanie telewizora

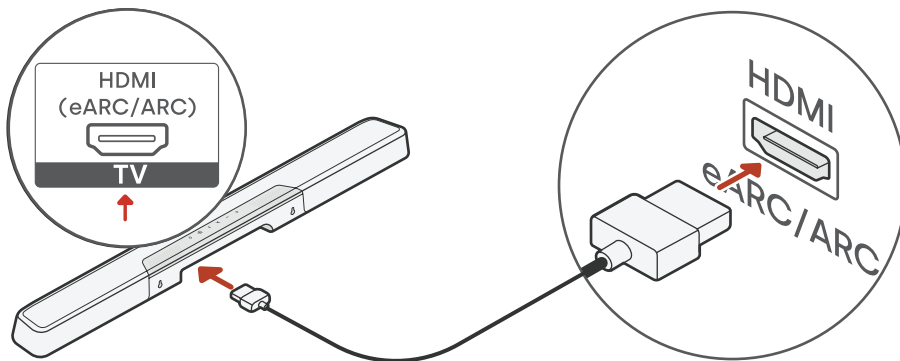

1. Poszukaj w telewizorze portu HDMI oznaczonego jako „ARC” lub „eARC”.
WAŻNE: Tylko jeden port w telewizorze jest oznaczony jako „ARC” lub „eARC”. Musisz podłączyć przewód do tego konkretnego portu, w przeciwnym razie nie usłyszysz dźwięku z telewizora.
2. Podłącz jeden koniec kabla HDMI do portu eARC/ARC w telewizorze.
3. Podłącz drugi koniec kabla do portu eARC/ARC na soundbarze
4. (Opcjonalnie): Jeśli korzystasz z Roku TV™, postępuj zgodnie z instrukcjami wyświetlanymi na ekranie.

Uwaga: Jeśli telewizor nie jest wyposażony w port HDMI, można podłączyć soundbar do telewizora za pomocą kabla optycznego. Należy jednak pamiętać, że połączenie optyczne nie obsługuje Roku TV Ready™ ani formatów audio Dolby Atmos® lub DTS:X®.

4 Podłączanie zasilania

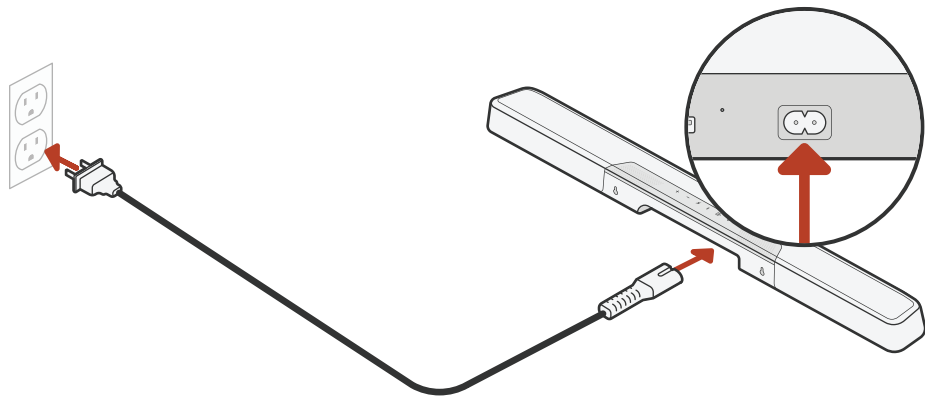

5

Konfiguracja subwoofera

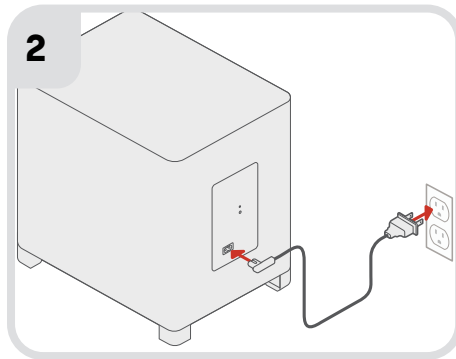
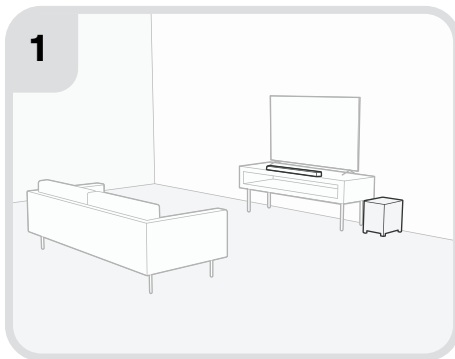

1. W celu zapewnienia najlepszych wrażeń subwoofer należy umieścić wzdłuż tej samej ściany co telewizor i jak najbliżej telewizora. Odległość między soundbarem a subwooferem nie powinna przekraczać 10 m (30 stóp) – im bliżej, tym lepiej.
2. Podłącz kabel zasilający do subwoofera i do gniazdka ściennego.

Uwaga: Subwoofer automatycznie paruje się z soundbarem, gdy ten jest włączony. Potączenie z soundbarem jest bezprzewodowe.

6

Konfiguracja głośników surround

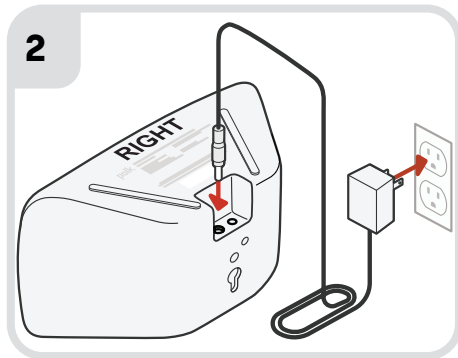
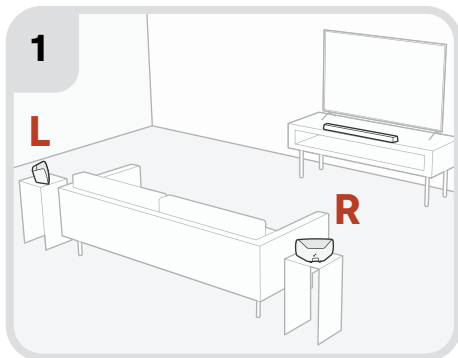

1. Umieść lewy i prawy głośnik surround w sposób pokazany na ilustracji powyżej.
2. Podłącz zasilacze do głośników surround i do gniazdka ściennego.

Uwaga: Głośniki surround automatycznie parują się z soundbarem, gdy ten jest włączony. Połączenie z soundbarem jest bezprzewodowe.

7

Konfiguracja pilota

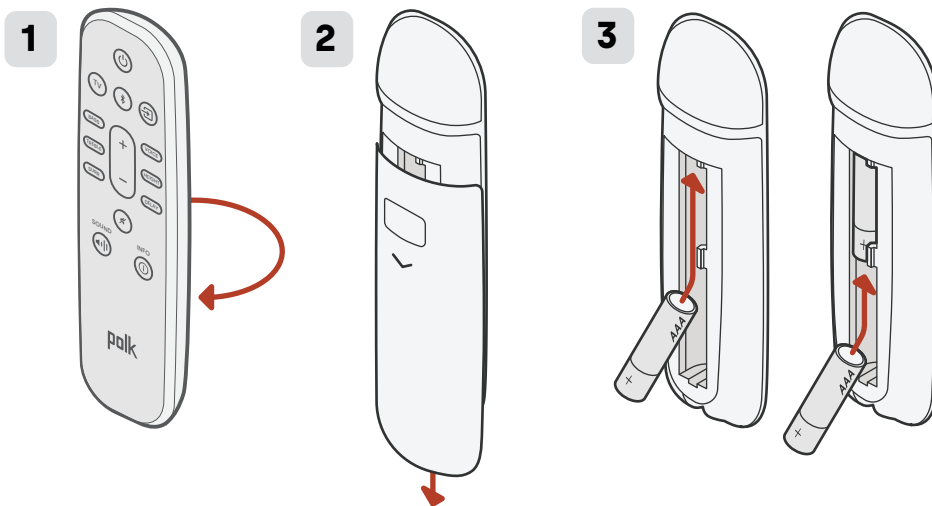

1. Odwróć pilota.
2. Otwórz tylną pokrywę pilota, przesuwając dolną część w dół.
3. Włóż dwie baterie AAA do pilota i załóż pokrywę.

8

Połącz się z siecią Wi-Fi® za pomocą jednej z trzech poniższych opcji

Połącz soundbar z siecią Wi-Fi®, aby zakończyć konfigurację i otrzymywać ważne aktualizacje oprogramowania, które poprawią wydajność, umożliwią korzystanie z nowych funkcji i utrzymają zgodność z telewizorem.

Do połączenia z Wi-Fi można użyć jednej z trzech opcji: aplikacji Google Home, aplikacji Amazon Alexa lub urządzenia z systemem iOS.

Konfiguracja aplikacji Google Home:

Pobierz bezpłatną aplikację Google Home na urządzenie z systemem Android lub iOS, a następnie połącz soundbar z siecią Wi-Fi zgodnie z instrukcjami w aplikacji.

Konfiguracja aplikacji Amazon Alexa:

Pobierz bezpłatną aplikację Amazon Alexa na urządzenie z systemem Android lub iOS, a następnie połącz soundbar z siecią Wi-Fi zgodnie z instrukcjami w aplikacji.

Konfiguracja Apple AirPlay:

1. Naciśnij i przytrzymaj przycisk zasilania na górnym panelu soundbara, aż usłyszysz sygnał dźwiękowy i na soundbarze zostanie wyświetlony komunikat „WI-FI SETUP” (KONFIGURACJA WI-FI).
2. Potwierdź, że Twoje urządzenie z systemem iOS jest połączone z siecią Wi-Fi, z którą chcesz połączyć MagniFi Max AX.
3. Na urządzeniu z systemem iOS wybierz kolejno **Ustawienia > Wi-Fi**.
4. Przewiń w dół do SKONFIGURUJ NOWY GŁOŚNIK AIRPLAY i dotknij **MagniFi Max AX-XXXX**.
5. Postępuj zgodnie z instrukcjami wyświetlanymi na ekranie.

Konfiguracja zakończona!

Oglądaj telewizję lub odtwarzaj filmy i reguluj głośność soundbara oraz zmieniaj inne ustawienia.

Do regulacji dźwięku można użyć górnego panelu soundbara, pilota lub pilota do telewizora. Więcej informacji można znaleźć na stronach 10–33.

Jeśli nie słychać żadnego dźwięku lub słychać echo, patrz „Wskazówki i rozwiązywanie problemów” na stronie 29.

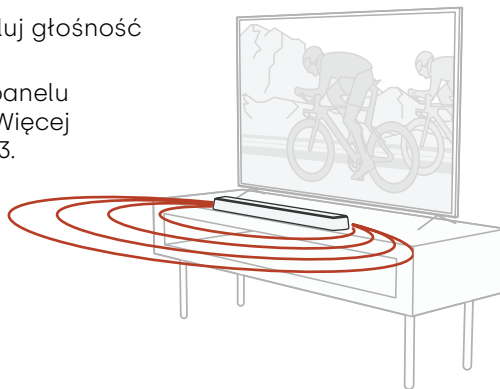

Potrzebujesz dodatkowej pomocy?

Obejrzyj film o konfiguracji w Internecie!

www.polkaudio.com/MagnifiMaxAX



Cechy produktu

Funkcje pilota zdalnego sterowania

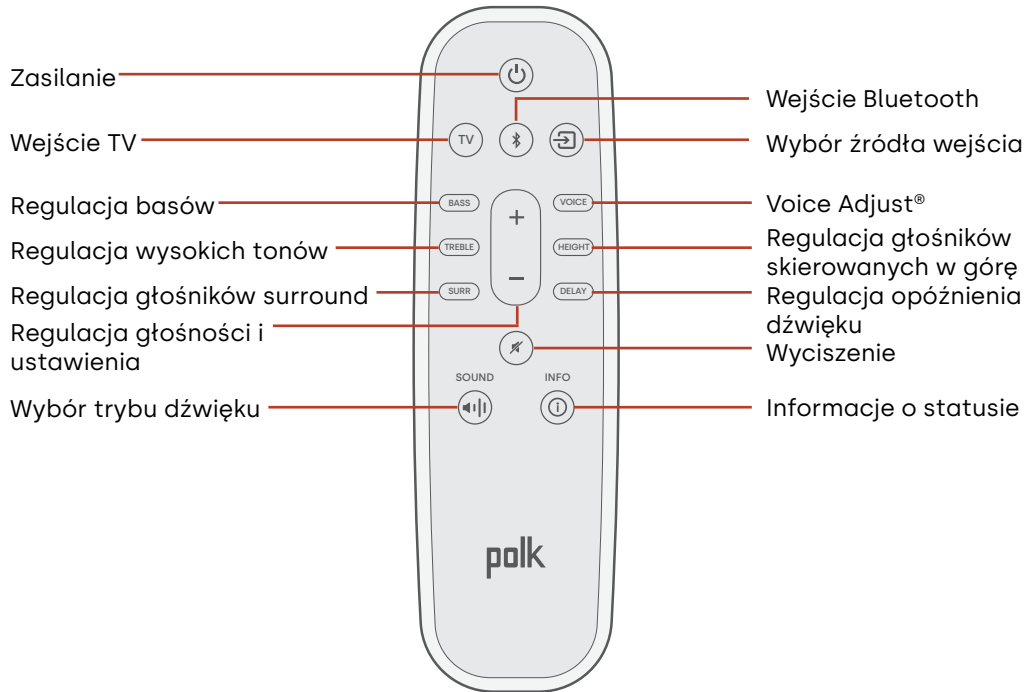

Cechy soundbara

Panel górny

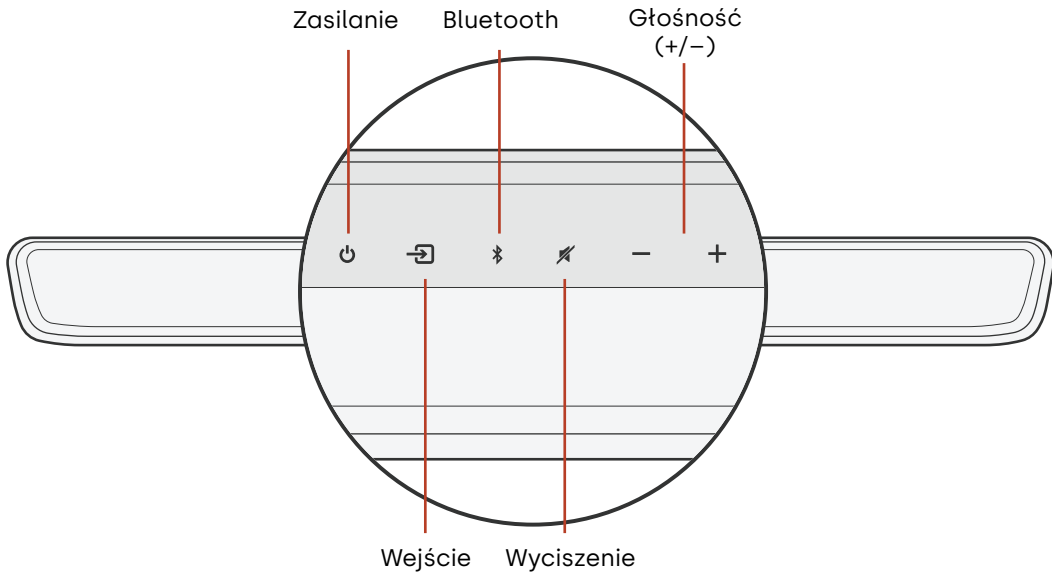

Panel przedni

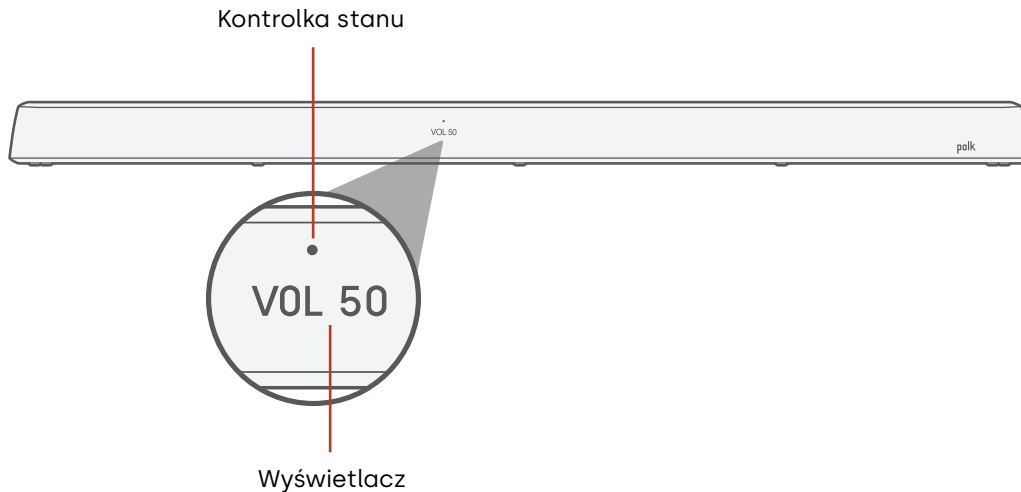

Panel tylny

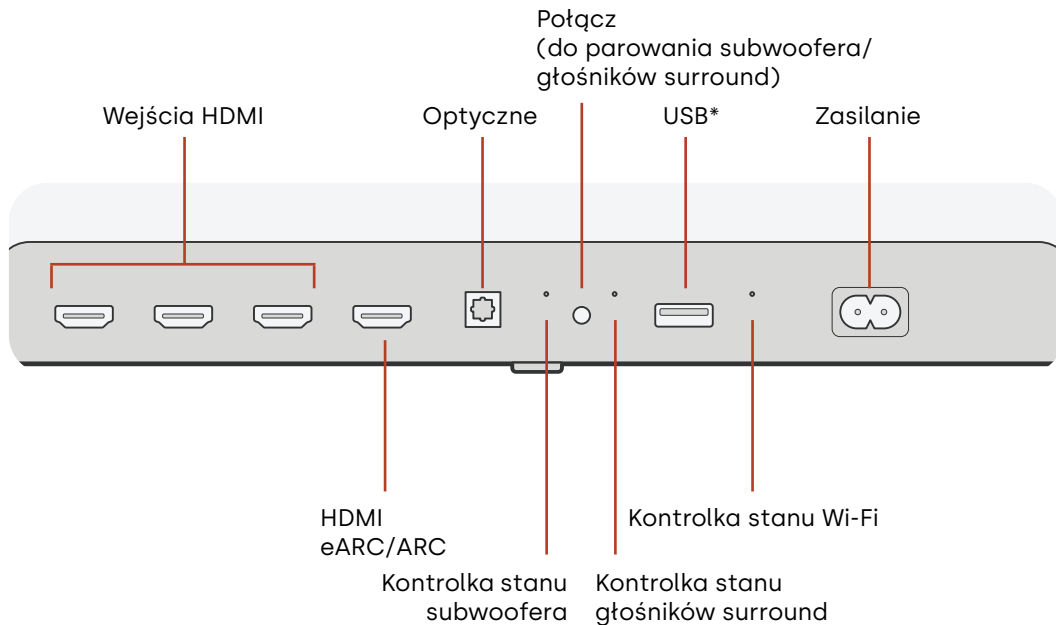

Cechy subwoofera

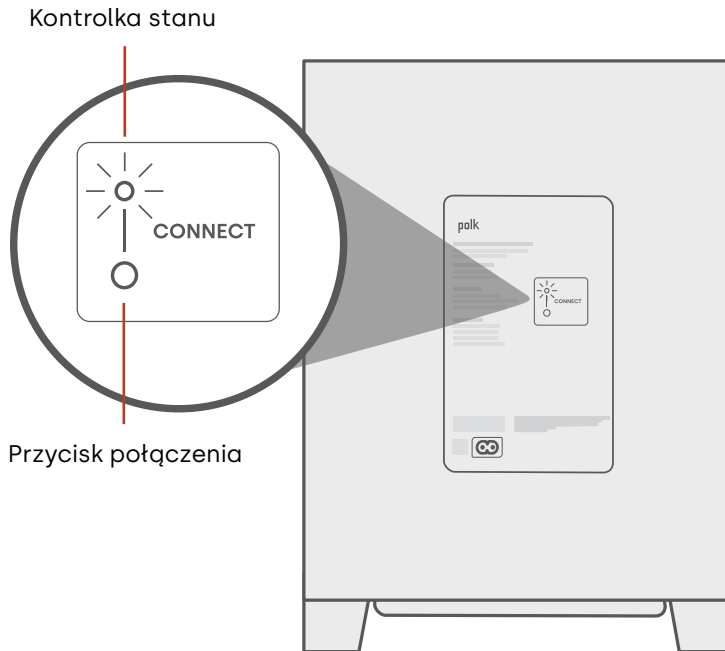

Funkcje głośników surround

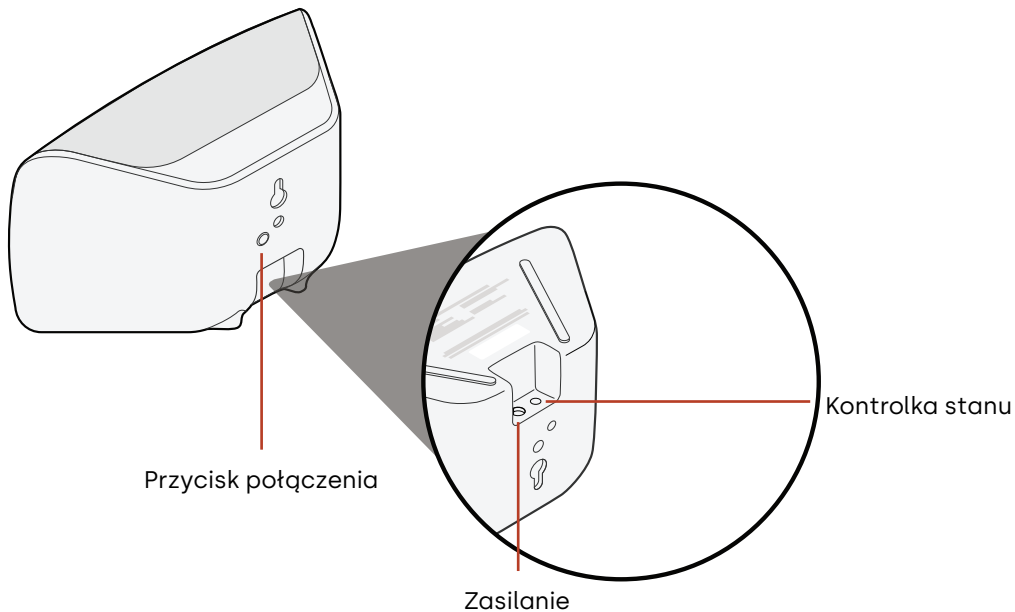

Ustawienia

Wskaźniki stanu

Wyświetlacz



Na wyświetlaczu soundbara wyświetlane są informacje o stanie po zmianie ustawień lub trybów. Wyświetlacz wyłącza się, gdy tryby lub ustawienia nie są zmieniane.

Naciśnij **i** na pilocie w dowolnym momencie, aby wyświetlić bieżące ustawienia na wyświetlaczu, w tym stany źródła wejścia, dekodera, trybu dźwięku oraz połączenia Wi-Fi, subwoofera i głośników surround.

Każde naciśnięcie przycisku powoduje wyświetlenie kolejnej pozycji stanu w kolejności.

Kontrolka stanu

Kontrolka stanu nad wyświetlaczem dostarcza dodatkowych informacji wizualnych dotyczących stanów soundbara. Kontrolka miga, gdy urządzenie jest wyciszone, uruchamia się lub aktualizuje oprogramowanie.

Wskaźnik stanu może również wskazywać, kiedy soundbar jest włączony, jeśli ta funkcja jest włączona. Aby włączyć lub wyłączyć tę funkcję, należy jednocześnie nacisnąć i przytrzymać przez 5 sekund przyciski **Wyciszenia**  i **Zwiększenia głośności**  na soundbarze.

Gdy ta funkcja jest włączona, lampka stanu świeci światłem ciągłym białym, gdy soundbar jest włączony. Kontrolka stanu wyłącza się, gdy pasek jest w trybie gotowości.

Wyświetlacz

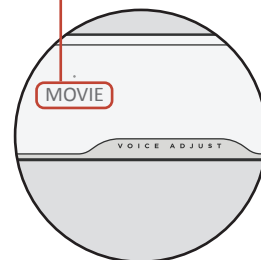

Kontrolka stanu

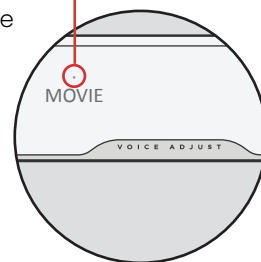

Dostosuj dźwięk do swoich potrzeb

Tryby dźwięku

Naciśnij przycisk **SOUND (DŹWIĘK)** na pilocie, aby przetaczać między dostępnymi trybami dźwięku. Tryby dźwięku dostosowują charakterystykę dźwięku soundbara do rodzaju treści, której słuchasz.

Uwaga: Tryb dźwięku jest zapisywany dla każdego wejścia HDMI, co umożliwi dostosowanie dźwięku do każdego urządzenia źródłowego.

Na wyświetlaczu soundbara pojawi się bieżący tryb.

Tryb automatyczny (Domyślnie)	Automatycznie ustawia najbardziej odpowiedni tryb dźwięku dla odtwarzanego nośnika.
Tryb TV	Ten tryb służy do oglądania telewizji i filmów. Ten tryb pozwala usłyszeć wszystkie ważne dialogi i efekty nawet przy niskim lub umiarkowanym poziomie głośności.
Tryb filmowy	Ten tryb pozwala uzyskać wrażenie otaczającego i dynamicznego kina niezależnie od odtwarzanych treści. Poprawia on efekty w głośnikach skierowanych w górę i głośnikach surround w formatach Dolby Atmos® i DTS:X® oraz wirtualizuje te efekty dla innych formatów programowych. Podkręć głośność i baw się dobrze!

Tryb nocny	Tego trybu można użyć przy odtwarzaniu muzyki z niską głośnością. Zmniejsza on dynamikę basów i głośności, a jednocześnie poprawia czytelność głosu.
Tryb stereo	Ten tryb umożliwia przesyłanie lewego i prawego kanału przedniego do głośników surround podczas słuchania muzyki. Ten tryb jest dostępny tylko wtedy, gdy podłączone są głośniki MagniFi Max AX Surrounds lub Polk SR2 Wireless Surrounds.
Tryb muzyczny	Ten jest używany podczas strumieniowania muzyki i pozwala ulepszyć treści muzyczne w programach telewizyjnych i filmach.

Opóźnienie dźwięku

Jeśli dźwięk z soundbara nie jest zsynchronizowany z ekranem telewizora, można ręcznie dostosować synchronizację za pomocą funkcji opóźnienia dźwięku.

Aby dostosować opóźnienie dźwięku:

1. Naciśnij **DELAY (OPÓŹNIENIE)** na pilocie, aby przejść do trybu regulacji opóźnienia dźwięku.
2. Użyj przycisków + (zwiększania) i - (zmniejszania) głośności, aby regulować czas w małych krokach, aż dźwięk zostanie zsynchronizowany z obrazem wideo. Na wyświetlaczu soundbara pojawia się bieżący tryb.
3. Po zakończeniu należy ponownie nacisnąć przycisk **DELAY (OPÓŹNIENIE)** lub odczekać 10 sekund, aby automatycznie wyjść z trybu regulacji opóźnienia dźwięku.

Voice Adjust



W celu uzyskania wyraźniejszych dialogów użyj przycisków Voice na pilocie, aby odizolować i dostosować poziom dialogów. Naciśnij przycisk **VOICE (GŁOS)**, a następnie przycisk + (zwiększania) lub - (zmniejszania) głośności na pilocie, aby zwiększyć lub zmniejszyć poziom dialogów na soundbarze.

Regulacja głośników skierowanych w górę

Użyj regulacji poziomu głośników skierowanych w górę, aby zwiększyć lub zmniejszyć głośność głośników skierowanych w górę na soundbarze. Umożliwia regulację efektów głośników skierowanych w górę na soundbarze. Naciśnij przycisk **HEIGHT (GŁOŚNIKI SKIEROWANE W GÓRĘ)**, a następnie przycisk + (zwiększania) lub - (zmniejszania) głośności na pilocie, aby zwiększyć lub zmniejszyć głośność głośników skierowanych w górę.

Regulacja wysokich tonów

Użyj regulacji wysokich tonów, aby zwiększyć lub zmniejszyć ilość szczegółów o wysokiej częstotliwości na soundbarze. Naciśnij przycisk **TREBLE (WYSOKIE TONY)**, a następnie przycisk + (zwiększania) lub - (zmniejszania) głośności na pilocie, aby zwiększyć lub zmniejszyć poziom wysokich tonów na soundbarze.

Sterowanie basami

Za pomocą przycisków sterowania basem na pilocie można łatwo dostosować głośność basów. Naciśnij przycisk **BASS (BAS)**, a następnie przycisk + (zwiększania) lub - (zmniejszania) głośności na pilocie, aby zwiększyć lub zmniejszyć bas na soundbarze.

Sterowania głośnikami surround

Użyj przycisków sterowania głośnikami surround na pilocie, aby łatwo dostosować głośność na podłączonych głośnikach surround. Naciśnij przycisk **SURR (GŁOŚNIKI SURROUND)**, następnie przycisk + (zwiększania) głośności, aby zwiększyć głośność, lub - (zmniejszania) głośności, aby zmniejszyć głośność.

Jeśli jeden głośnik surround jest zbyt głośny lub drugi jest zbyt cichy, możesz użyć pilota, aby wyregulować względny balans między dwoma głośnikami. Aby wyregulować balans głośności głośników surround: Naciśnij i przytrzymaj przez 2 sekundy przycisk **SURR (GŁOŚNIKI SURROUND)** na pilocie, a następnie naciśnij przycisk + (zwiększania) lub - (zmniejszania) głośności, aby zmienić względną głośność pomiędzy dwoma głośnikami.

Soundbarem można sterować za pomocą pilota do telewizora

Do sterowania zasilaniem soundbara, głośnością, wyciszaniem i innymi funkcjami można również użyć pilota od telewizora, telewizji kablowej, lub dekodera satelitarnego. W zależności od modelu telewizora i typu połączenia może być konieczne nauczenie soundbara reagowania na pilot telewizora.

Jeśli soundbar nie reaguje na sygnał z pilota od telewizora, kablówki lub dekodera satelitarnego, wykonaj poniższe czynności.

Naucz soundbar reagowania na pilota od telewizora

Ważne: Aby uzyskać najlepsze rezultaty, należy zainstalować nowe baterie w pilocie Polk oraz w pilocie telewizora i skierować oba piloty na przedni panel soundbara z odległości 30–90 cm (1–3 stopy).

1. Przejdź do trybu uczenia pilota.

Na górnym panelu soundbara naciśnij i przytrzymaj przycisk **Source (Źródło)** () przez około 3 sekundy. Zwolnij przycisk, gdy na wyświetlaczu panelu przedniego pojawi się komunikat „REMOTE LEARN” (UCZENIE PILOTA).

Na wyświetlaczu pojawi się komunikat „POLK REMOTE” (PILOT POLK).

2. Wybierz przycisk na pilocie Polk.

Naciśnij i zwolnij przycisk, którego soundbar ma się nauczyć (na przykład **Zwiększanie głośności**).

Na wyświetlaczu pojawi się komunikat „TV REMOTE” (PILOT TELEWIZORA).

3. Wybierz przycisk na pilocie telewizora.

Naciśnij i zwolnij przycisk na pilocie telewizora, który ma sterować funkcją soundbara wybraną w kroku 2 (na przykład **Zwiększanie głośności**).

Jeśli na wyświetlaczu pojawi się komunikat „TRY AGAIN” (SPRÓBUJ PONOWNIE), powtórz kroki 2 i 3.

Po pomyślnym zaprogramowaniu polecenia na wyświetlaczu pojawi się komunikat „SUCCESS” (SUKCES).

4. Powtórz kroki 2 i 3, aby zaprogramować inne przyciski.

5. Wyjdź z trybu uczenia pilota.

Naciśnij i przytrzymaj przycisk **Source (Źródło)** (→), aż na wyświetlaczu pojawi się „EXIT” (WYJŚCIE).

Wyczyść nauczone kody sterowania pilota telewizora

Naciśnij i przytrzymaj przycisk **Source (Źródło)** (→) na soundbarze przez około 10 sekund. Usłyszysz potwierdzenie w postaci dwóch dźwięków. Przytrzymaj jeszcze przycisk i zwolnij go po usłyszeniu trzech sygnałów dźwiękowych. Na soundbarze pojawia się komunikat „IR CLEARED” (PODCZERWIEN ZWOLNIONA).

Wi-Fi i Bluetooth®

Słuchaj z Chromecast built-in™

Dzięki funkcji Chromecast built-in możesz z łatwością:

- Przesyłać strumieniowo muzykę z ulubionych aplikacji przez sieć Wi-Fi.
- Tworzyć wrażenia dźwiękowe dla całego domu. Funkcja synchronizacji z wieloma pomieszczeniami umożliwia odtwarzanie tego samego utworu jednocześnie przez wiele głośników w domu zgodnych z Chromecast built-in.
- Odtwarzać strumieniowo multimedia na soundbarze z dowolnego głośnika obsługującego Asystenta Google. Użyj poleceń głosowych, aby odtwarzać ulubione treści, zmieniać głośność i uzyskiwać informacje o tym, czego słuchasz.
- Otrzymywać automatyczne aktualizacje.

Aby skonfigurować Chromecast:

1. Potwierdź, że Twoje urządzenie z systemem Android lub iOS jest połączone z siecią Wi-Fi, z którą chcesz połączyć MagniFi Max AX.
2. Pobierz bezpłatną aplikację Google Home na urządzenie z systemem Android lub iOS.
3. Postępuj zgodnie z instrukcjami w aplikacji, aby połączyć soundbar z siecią Wi-Fi.

Aby uzyskać więcej informacji na temat funkcji Google Home i Chromecast built-in dotyczących dźwięku, odwiedź strony support.google.com/googlenest i support.google.com/chromecastbuiltin.



Słuchaj z Apple AirPlay®

AirPlay® to technologia firmy Apple zaprojektowana do sterowania domowymi systemami audio i głośnikami w każdym pomieszczeniu – za pomocą dotknięcia lub zapytania Siri – bezpośrednio z urządzeń iPhone®, iPada®, HomePod® lub Apple TV®.

Odtwarzaj piosenkę w salonie i kuchni jednocześnie lub dostosuj głośność w każdym pokoju, a wszystko to w synchronizacji.

Aby skonfigurować Apple AirPlay (jeśli Chromecast nie jest skonfigurowany):

1. Naciśnij i przytrzymaj przycisk zasilania na górnym panelu soundbara, aż usłyszysz sygnał dźwiękowy i na soundbarze zostanie wyświetlony komunikat „WI-FI SETUP” (KONFIGURACJA WI-FI).
2. Potwierdź, że Twoje urządzenie z systemem iOS (iPhone lub iPad) jest połączone z siecią Wi-Fi, z którą chcesz połączyć MagniFi Max AX.
3. Na urządzeniu z systemem iOS wybierz kolejno **Ustawienia > Wi-Fi**.
4. Przewiń w dół do SKONFIGURUJ NOWY GŁOŚNIK AIRPLAY i dotknij **MagniFi Max AX-XXXX**.
5. Postępuj zgodnie z instrukcjami wyświetlanymi na ekranie.

Uwaga: Jeśli już skonfigurowano Chromecast, AirPlay jest gotowy do użycia. Dotknij ikony AirPlay w ulubionej aplikacji muzycznej, a następnie dotknij **MagniFi Max AX**.



Słuchaj z Amazon Alexa™

Podłącz MagniFi Max AX do swojego konta Alexa i używaj istniejących urządzeń Amazon Alexa Built-in lub Echo do odtwarzania muzyki (w tym muzyki z wielu pomieszczeń), regulacji głośności, ustawiania alarmów i nie tylko.

Skonfiguruj za pomocą aplikacji Alexa

Pobierz aplikację Alexa na swoje urządzenie mobilne. Po dojściu do ekranu głównego w aplikacji Alexa pojawi się monit, który poprowadzi Cię przez proces konfiguracji.

Uwaga: Jeśli monit się nie pojawi, ręcznie dodaj MagniFi Max AX do aplikacji Alexa.

Konfiguracja zakończona

- Użyj poleceń głosowych na pobliskim urządzeniu Amazon Alexa Built-in lub Echo, aby sterować soundbarem.
- Odtwarzaj muzykę bezpośrednio na soundbarze za pomocą zaledwie kilku dotknięć w aplikacjach Amazon Music, Amazon Alexa i Spotify.
- Automatycznie otrzymuj ważne aktualizacje oprogramowania na soundbarze.



Słuchaj muzyki dzięki technologii Bluetooth®

Podłączanie telefonu lub tabletu przez Bluetooth

1. Naciśnij przycisk **Bluetooth** na górnym panelu soundbara lub na pilocie.
Na wyświetlaczu soundbara pojawi się komunikat „BT READY TO PAIR” (BLUETOOTH GOTOWY DO SPAROWANIA).
2. Przejdź do ustawień Bluetooth w telefonie lub tablecie i wybierz „Polk MagniFi Max AX”.
Gdy telefon lub tablet połączy się z soundbarem, na wyświetlaczu pojawi się komunikat „BT CONNECTED” (POŁĄCZENIE BLUETOOTH NAWIĄZANE).

Uwaga: Jeśli urządzenie Bluetooth jest już podłączone, nie będzie można sparować nowego urządzenia, dopóki poprzednie nie zostanie odłączone.

Automatyczne ponowne połączenie

Po naciśnięciu przycisku **Bluetooth** na górnym panelu soundbara spróbuje on automatycznie ponownie nawiązać połączenie z ostatnio podłączonym urządzeniem Bluetooth.

Odłączanie urządzenia Bluetooth

Możesz rozłączyć połączenie Bluetooth w ustawieniach Bluetooth telefonu lub tabletu. Można również nacisnąć i przytrzymać przycisk **Bluetooth** na górnym panelu soundbara przez trzy sekundy. Po odłączeniu soundbar przechodzi w tryb parowania, a na jego wyświetlaczu pojawia się komunikat „BT READY TO PAIR” (BLUETOOTH GOTOWY DO SPAROWANIA).

Wskazówki i rozwiązywanie problemów

Nie mam w telewizorze portu HDMI oznaczonego „eARC” lub „ARC”.

1. Użyj kabla optycznego, aby podłączyć soundbar do telewizora.
2. Wyłącz wewnętrzne głośniki telewizora. Instrukcje można znaleźć w instrukcji obsługi telewizora.

Mój soundbar nie wydaje dźwięku.

- Sprawdź, czy soundbar jest włączony.
- Sprawdź, czy wszystkie przewody są prawidłowo podłączone.
- Naciśnij przycisk **zwiększania głośności** na górnym panelu soundbara, aby zwiększyć głośność.

Mój subwoofer nie wydaje dźwięku.

- Sprawdź, czy soundbar jest włączony i odtwarza dźwięk.
- Sprawdź, czy kontrolka stanu „SUB” na tylnym panelu soundbara świeci się na zielono.
- Sprawdź, czy kontrolka stanu na tylnym panelu subwoofera świeci się na zielono.
- Zwiększ poziom basu za pomocą dołączonego pilota Polk.
- Sprawdź, czy kabel zasilający jest dobrze zamocowany do subwoofera i gniazdka ściennego.
- Odłącz zasilanie od subwoofera na 30 sekund, a następnie podłącz ponownie.

Słyszę echo z telewizora lub soundbara.

- Sprawdź, czy wewnętrzne głośniki telewizora są wyłączone. Zapoznaj się z instrukcją obsługi telewizora.
- Jeśli telewizor jest podłączony do soundbara przez HDMI ARC, sprawdź, czy HDMI CEC/ARC jest włączone w menu ustawień telewizora.

Pilot nie działa.

- Podejdź bliżej do soundbara i skieruj pilota na jego przednią część.
- Upewnij się, że nic nie blokuje odbiornika podczerwieni w telewizorze (część telewizora, na którą kieruje się pilota).
- Upewnij się, że baterie są włożone we właściwych kierunkach.
- Wymień baterie w pilocie.
- Aby nauczyć pilota od telewizora, kablówki lub dekodera satelitarnego obsługi soundbara, zobacz „Użyj pilota od telewizora do sterowania soundbarem” na stronie 22.

Jak wykonać reset do ustawień fabrycznych?

Uwaga: Resetowanie spowoduje usunięcie wszystkich ustawień soundbara, w tym ustawień Bluetooth i Wi-Fi.

Po włączeniu soundbara naciśnij i przytrzymaj przez 7 sekund przycisk **Power (Zasilanie)** (⏻) i **Mute (Wyciszenie)** (🔇) na górnym panelu. Na wyświetlaczu pojawi się odliczanie cyfr, a następnie komunikat „RESET” i sygnał dźwiękowy. Soundbar zostanie ponownie uruchomiony po zakończeniu procesu.

Jak mogę bezprzewodowo połączyć (sparować) mój subwoofer lub głośniki surround?

1. Podłącz subwoofer i/lub głośniki surround i upewnij się, że soundbar jest włączony.
2. Uruchom tryb parowania w soundbarze, naciskając i przytrzymując przycisk **CONNECT (POŁĄCZ)** na jego tylnym panelu przez około 3 sekundy. Usłyszysz sygnał potwierdzenia.
3. Na tylnym panelu subwoofera lub głośnika przestrzennego naciśnij przycisk **CONNECT (POŁĄCZ)** i przytrzymaj go przez około 3 sekundy, aż usłyszysz sygnał potwierdzający.
4. Powtórz krok 3 dla innych głośników, które wymagają sparowania.
5. Po zakończeniu naciśnij przycisk **CONNECT (POŁĄCZ)** na soundbarze, aby zapisać nowe parowanie i wyjść z trybu parowania.

Dlaczego widzę sieć o nazwie Polk MagniFi Max AX?

Soundbar przesyła sygnał do sieci bezprzewodowej, dzięki czemu można podłączyć go do sieci Wi-Fi. Sygnał sieci bezprzewodowej wyłączy się po zakończeniu konfiguracji Wi-Fi. Zalecamy podłączenie soundbara do Internetu, aby otrzymywać najnowsze aktualizacje oprogramowania. Więcej informacji można znaleźć w części „Wi-Fi i Bluetooth” na stronach 21–25. Możesz również całkowicie wyłączyć Wi-Fi, jeśli nie chcesz podłączać soundbara do Internetu.

Jak wyłączyć Wi-Fi?

Aby całkowicie wyłączyć sieć Wi-Fi, należy nacisnąć i przytrzymać przez 5 sekund przycisk **Mute (Wycisz)** (🔇) i **Source (Źródło)** (📶) na górnym panelu soundbara. Aby ponownie włączyć sieć Wi-Fi, należy powtórzyć procedurę.

Uwaga: Jeśli soundbar został już podłączony do sieci Wi-Fi, wyłączenie sieci Wi-Fi NIE spowoduje wyczyszczenia ustawień połączenia. Aby wyczyścić wszystkie ustawienia połączenia i informacje o koncie, patrz „Jak wykonać reset fabryczny?” na stronie 31.

Mój soundbar włącza się losowo.

Soundbar jest wstępnie ustawiony na automatyczne włączanie w przypadku korzystania z urządzenia do niego podłączonego. Aby wyłączyć automatyczne włączanie:

1. Naciśnij żądane wejście na pilocie Polk.
2. Naciśnij i przytrzymaj przycisk żądanego wejścia na pilocie Polk przez 5 sekund.

Mój soundbar włącza się automatycznie.

Soundbar jest wstępnie ustawiony na automatyczne wyłączenie po 20 minutach bezczynności.

Aby wyłączyć automatyczne wyłączenie zasilania, należy nacisnąć i przytrzymać przez 5 sekund przycisk **Power (Zasilanie)** (⏻) i **Volume Down (Zmniejszanie głośności)** na górnym panelu soundbara.

Czy mogę przełączyć soundbar w tryb uśpienia?

Za pomocą trybu wakacyjnego można przełączyć soundbar w tryb uśpienia. Aby włączyć tryb wakacyjny, naciśnij i przytrzymaj przez 10 sekund przycisk Mute (Wyciszenie) i Volume Down (Zmniejszanie głośności) na górnym panelu soundbara. Aby wyłączyć tryb wakacyjny, naciśnij dowolny przycisk na soundbarze.

Czy mogę odtwarzać na soundbarze muzykę z pamięci USB?

Tak. Do portu USB na tylnym panelu soundbara można podłączyć pamięć USB typu A w celu odtwarzania muzyki w formacie MP3. Pliki muzyczne MP3 muszą znajdować się w głównym katalogu pamięci. Utwory będą odtwarzane automatycznie po podłączeniu pamięci.

Uwaga: Nie ma żadnych przycisków służących do przełączania utworów muzycznych znajdujących się na pamięci.

Informacje o znakach towarowych

 Dolby Atmos

COMPATIBLE WITH

 Dolby Vision

Dolby, Dolby Vision, Dolby Atmos i symbol podwójnego D są zastrzeżonymi znakami towarowymi firmy Dolby Laboratories Licensing Corporation. Wyprodukowano na podstawie licencji firmy Dolby Laboratories. Copyright © 2012-2021 Dolby Laboratories. Wszelkie prawa zastrzeżone.

 **HDMI**[®]
HIGH DEFINITION MULTIMEDIA INTERFACE

Terminy HDMI, HDMI High-Definition Multimedia Interface oraz logo HDMI są znakami towarowymi lub zarejestrowanymi znakami towarowymi firmy HDMI Licensing Administrator, Inc.

 **dts x**

Informacje na temat patentów DTS można znaleźć na stronie <http://patents.dts.com>. Wyprodukowano na licencji DTS, Inc. DTS, DTS:X, Virtual:X i logo DTS:X są zastrzeżonymi znakami towarowymi lub znakami towarowymi firmy DTS, Inc. w Stanach Zjednoczonych i innych krajach. © 2020 DTS, Inc. WSZELKIE PRAWA ZASTRZEŻONE.



Apple, AirPlay, iPhone, iPad, HomePod i AppleTV są znakami towarowymi firmy Apple Inc. zastrzeżonymi w Stanach Zjednoczonych i innych krajach. Znak Works with Apple oznacza, że akcesorium zostało zaprojektowane specjalnie do współpracy z technologią określoną na tym znaku i uzyskało certyfikat producenta potwierdzający, że spełnia ono standardy wydajności Apple.



Logo Wi-Fi CERTIFIED jest zarejestrowanym znakiem towarowym organizacji Wi-Fi Alliance. Certyfikacja Wi-Fi gwarantuje, że urządzenie przeszło test współpracy przeprowadzony przez Wi-Fi Alliance, grupę certyfikującą interoperacyjność urządzeń bezprzewodowej sieci LAN.



Znak słowny i logo Bluetooth są zarejestrowanymi znakami towarowymi firmy Bluetooth SIG, Inc. i korzystanie z takich znaków przez Polk Audio odbywa się na podstawie licencji.



Google, Google Home i Chromecast built-in są znakami towarowymi firmy Google LLC.



Roku, logo Roku, Roku TV, Roku TV Ready i logo Roku TV Ready są znakami towarowymi i/lub zastrzeżonymi znakami towarowymi firmy Roku, Inc. Ten produkt obsługuje Roku TV Ready w Stanach Zjednoczonych, Kanadzie, Meksyku i Wielkiej Brytanii. Kraje mogą ulec zmianie. Aby uzyskać najbardziej aktualną listę krajów, w których ten produkt obsługuje Roku TV Ready, wyślij wiadomość e-mail na adres routvready@roku.com.



Spotify to muzyka, której kiedykolwiek będziesz potrzebować. Miliony utworów dostępnych natychmiastowo. Wystarczy wyszukać ulubioną muzykę lub pozwolić Spotify wybrać coś świetnego do odtworzenia. Spotify działa na telefonie, tablecie, komputerze i domowych głośnikach. Dzięki temu zawsze będziesz mieć idealną ścieżkę dźwiękową do wszystkiego, co robisz. Teraz możesz słuchać muzyki ze Spotify zarówno na bezpłatnym koncie, jak i koncie Premium. Użyj swojego telefonu, tabletu lub komputera jako pilota do Spotify.

Wejdź na stronę www.spotify.com/connect, aby dowiedzieć się więcej.

Oprogramowanie Spotify podlega licencjom stron trzecich, które można znaleźć tutaj: www.spotify.com/connect/third-party licencje.

Amazon, Alexa i wszystkie powiązane logo są znakami towarowymi firmy Amazon.com, Inc. lub jej podmiotów stowarzyszonych.

GREAT SOUND FOR ALL™

Udostępnij zdjęcia | Partager Des Photos | Compartir Fotos



#PolkAudio

Sound United, LLC
5541 Fermi Court
Carlsbad, CA 92008
USA

Dane kontaktowe w UE:
Sound United Europe,
A division of D&M Europe B.V.
Beemdstraat 11, 5653 MA
Eindhoven, Holandia

Importer w Wielkiej Brytanii:
D&M Audiovisual Ltd
Dale Road, Worthing,
West Sussex
BN11 2BH Wielka Brytania